



Artur, Natałka i sekrety toruńskiego Dworu Artusa



Partner medialny

DZIENNIK TORUŃSKI
NOWOŚCI



DWÓR ARTUSA W TORUNIU

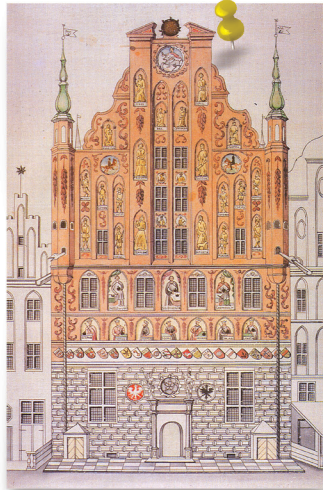

XIV - XVIII w.

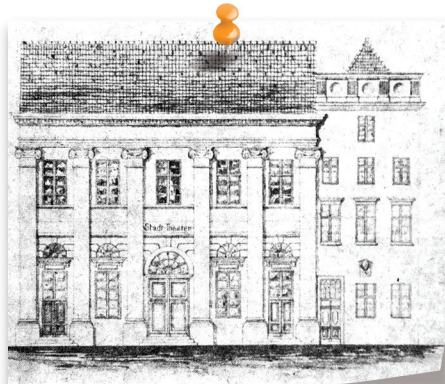

XIX w.



1914 r.

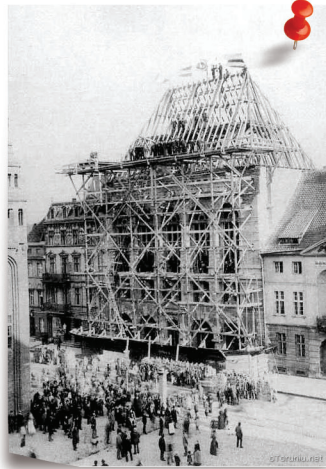

1891 r.



początek XXI w.



- Spóźniliśmy się! - tubalnym głosem zawołał tata.
Za oknem królowała burza, a błyskawice co kilka chwil rozświetlały wieczorne niebo. Cała rodzina od dziesięciu minut krzątała się jak w ukropie, przygotowując się do wyjścia na „Noc z Harrym Potterem”. Ten wielki bal dla dzieci po raz pierwszy miał odbyć się w toruńskim Dworze Artusa.
- Tatusiu, nie panikuj – sześćioletnia Natalka ze spokojem przymerzała kolorową pelerynkę. – Przecież ja, jak Hermiona, tak wszystko zaczaruję, że na pewno zdążymy na czas. – Chciałabym codziennie tak spacerować ze swoją różdżką po korytarzach Dworu Artusa – dodała.
- Dwór Artusa to nie Hogwart – mruknął Artur, jej starszy brat, który z ciekawością przyglądał się szalejącej burzy.
- Nieprawda! – zachnęła się dziewczynka. – Świetnie nadaje się na siedzibę szkoły czarodziejów.
- Tato, Natalia chce zrobić z Dworu Artusa Hogwart – wyraz twarzy Artura dokładnie dawał znać, co sądzi o takim pomysle.
- W sumie, dlaczego nie? – zamyślił się tata. – To magiczne miejsce, ale szkoły czarodziejów chyba jeszcze tam nie było...
- A co było? – dzieci krzyknęły niemal równocześnie.
- Kochani musimy już iść, tata opowie wam wszystko po drodze – mama jak zwykle stała na straży punktualności.
- Czary mary zamknij się zamku stary – Artur rzucił zaklęcie.
- Zamknąłem już po czarodziejsku drzwi, możemy ruszać.
- Nie czaruj tyle synku, bo jeszcze znikniemy – zaśmiała się mama przekręcając klucz.

Gdy tylko zeszli na dół, tata rozpoczął swoją opowieść:

– Żebyście wszystko dobrze zrozumieli, musimy cofnąć się w czasie. Ta historia zaczęła się w roku 1311, siedem wieków temu. Toruń był wtedy bardzo ważnym miastem. Kupcy z całego świata przyplływali Wisłą, a ich statki wypełnione były przeróżnymi towarami. Miasto stawało się coraz bogatsze, powstawały wspaniałe kościoły i piękne kamienice. Ponieważ toruńscy kupcy mieli dużo pieniędzy, postanowili założyć specjalny klub, by tam rozmawiać o interesach, a zarazem bawić się i świętować. Utworzyli więc Bractwo Świętego Jerzego.

– Świętego Jeża? Z kolcami? – Natalka z przerażeniem spojrzała na tatę.

– Nie, kochanie... Św. Jerzy nie był żadnym zwierzątkiem, żadnym jeżem, tylko... hmm... żołnierzem, opiekunem rycerzy. Był bardzo dzielny i walczył ze smokiem.

– Jak to ze smokiem? – zaciekała się Natalia. – To w Toruniu żyły smoki?

– Tak mówią legendy, a one – jak wiecie – są trochę bajką, a trochę prawdą – wyjaśnił cierpliwie tata.

– Ale co to ma wspólnego z Dworem Artusa? – dziesięcioletni Artur zaczął się już nieco irytować.

– I to jest trochę skomplikowane. Kupcy należący do bractwa chcieli być tak dzielni i wspaniali, jak król Artur, legendarny celtycki władca, którego wówczas nazywano Artusem. Stąd właśnie siedziby bractw nazywano Dworami Artusa. Musicie też wiedzieć, że Król Artur przyjaźnił się z Merlinem, wielkim czarodziejem, o którym na pewno słyszeliście. Ponieważ waleczny święty Jerzy bywał porównywany do króla Artura, więc toruńscy kupcy wybrali go na swojego opiekuna.

– Tato, a wiesz co? – Artur w skupieniu zaczął zataczać swoją różdżką kręgi. – A ja będę jak Merlin. Rzucę na nas potężny czar, dzięki któremu przeżyjemy mnóstwo przygód...

– Ty się lepiej, mądralo, schowaj pod parasol, bo się przeziębisz i żadne czary cię nie uchronią przed bolesnymi zastrzykami...



Witaj Poszukiwaczu Przygód!

Jak już słyszałeś, Natalia, Artur i ich rodzice wybierają się na „Noc z Harrym Potterem”. Przygotowałem dla nich niesamowitą niespodziankę. Odbędzie długą, chwilami niebezpieczną podróż – przez całe 700 lat historii toruńskiego Dworu Artusa. Za sprawą moich czarów będą się przenosić w czasie. Na Tobie spoczywa odpowiedzialność za losy całej rodziny. Tylko z Twoją pomocą będą mogli odnaleźć właściwą drogę. Aby rodzina mogła powrócić do teraźniejszości, musisz rozwiązać wszystkie zadania.

Żeby sprawdzić, czy jesteś gotowy do udziału w tej niezwykłej wyprawie, rozwiąż zadanie, które znajduje się na następnej stronie.

Do dzieła!
Czarodziej Merlin



Poniżej widzisz ilustrację, na której przedstawiony jest król Artur i rycerze Okrągłego Stołu. Znajdź w książeczce odpowiednie naklejki i dopasuj je do ilustracji.

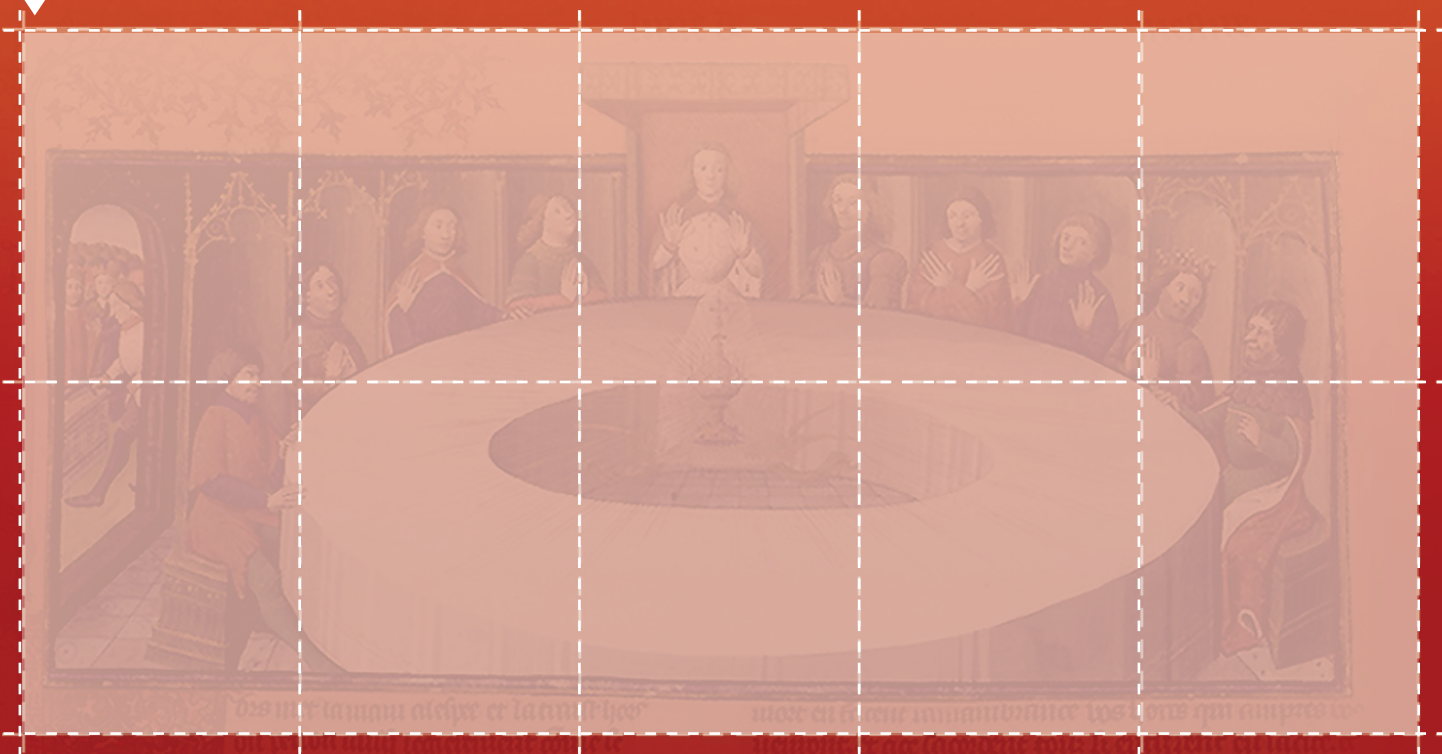



Po kilku minutach marszu rodzina dotarła do Dworu Artusa. W ozdobionym malowidłami holu zostawili mokre parasole. Byli już odrobinę spóźnieni, więc miły pan portier zaproponował, żeby na Salę Wielką, gdzie za chwilę miała się rozpocząć zabawa, pojechali windą. Jak powiedział, tak zrobili. Lecz, gdy tylko drzwi windy się zasunęły, zaczęło się z nią dzieć coś dziwnego – zatrzęsło ją, a światła zamigotały jak w dyskotecie...

– Co za „niekulturalna” winda – powiedziała oburzona Natałka.
– Co ona wyprawia?

– To pewnie przez tę brzydką pogodę – tata wydawał się kontrolować sytuację. Zdążył tylko wypowiedzieć te słowa, gdy winda uspokoiła się i drzwi otworzyły się łagodnie. Oczom bohaterów ukazała się wielka sala przystrojona malowidłami, tarczami, porożami jeleni i lśniącymi rycerskimi zbrojami. Wszędzie panował gwar, a wzdłuż zastawionych obficie stołów siedzieli ludzie w dziwnych strojach, które w niczym nie przypominały pelerynek czarodziejów.

– To nie tu – powiedział zdezorientowany tata i chciał zawrócić do windy. Ale... jej już nie było.

– Co się tutaj dzieje? To jakieś średniowiecze – wyszeptwała mama.

– Mamusiu, a co to jest średniowiecze? – zapytała zaciekawiona Natalia.

– Takie dawne czasy – z błyskiem w oku wtrącił Artur – w których ludzie średnio się myli, średnio jedli i jakoś tak średnio żyli, chyba że byli kupcami...

– Może niezupełnie – tata ledwo opanował śmiech. – Chociaż w tym, co powiedziałaś, jest sporo racji. Nie zmienia to jednak faktu, że wciąż nie wiemy, gdzie się znaleźliśmy. Koniecznie musimy z kimś porozmawiać.

Cała czwórka podeszła do jednego ze stołów, za którym siedział młody człowiek ubrany w czerwone rajtuzy, zielony, obszyty futrem płaszcz i wymyślną czapkę.

– Dzień dobry – tata odezwał się uprzejmie, ale mężczyzna tylko



spojrzał na niego ze zdziwieniem i odpowiedział coś po niemiecku. Tata, który na szczęście dobrze znał ten język, wdał się w dyskusję żywo gestykując...

– Mamo! Myślisz, że tatuś sobie poradzi? – Natałka z troską spojrzała na tatę coraz bardziej zaaferowanego rozmową.

Mama nie zdążyła się jeszcze odezwać, gdy tata zwrócił się do Artura:

– Pożycz mi ten batonik, który zawsze masz przy sobie. Obiecuję,

że ci odkupię...

– Ale odkupisz mi dwa? – w Arturze odezwała się żyłka handlowca.

– Ależ z ciebie kupiec – pokręcił głową tata i podał batonik mężczyźnie w czerwonych rajtuzach. Ten z ciekawością odgryzł kawałek i, przymknąwszy oczy, dokładnie go przeżuł, po czym cmoknął z uznaniem i w zamian wręczył całej czwórce kosz pełen korzennych ciastek...

– To przecież pierniki, ale jakieś takie inne – zdziwiła się mama.





- Tatusiu, czy wreszcie powiesz nam, o co tutaj chodzi? – Natalka zaczęła ciągnąć tatę za rękę.
- Już, już, tylko pożegnam się z naszym przyjacielem. – Po wymianie uścisków z nieznanym tata zaczął tłumaczyć: – Nie wiem jak to możliwe, ale winda chyba przeniosła nas w czasie. Przypuszczam, że jesteśmy teraz w XIV wieku.
- Ale gdzie? – mama z niepokojem rozejrzała się dookoła.
- Wciąż w Dworze Artusa, tylko że tym sprzed lat. Ten sympatyczny człowiek jest kupcem i właśnie dobiłem z nim wielkiego targu. Obiecałem mu, że za 200 beczek mocno solonych śledzi i 10 koszy takich wytrawnych pierników, dam mu 10 wozów wypełnionych po brzegi batonikami Artura.
- Tato, ale my nie mamy tych wozów – troszkę zaniepokojony Artur spojrzął na kupca uśmiechniętego od ucha do ucha.
- Dlatego właśnie dobrze by było, abyśmy jak najszybciej znaleźli windę, bo jeśli prawda wyjdzie na jaw, będziemy mieli spore kłopoty.



Na rysunku pokazany jest pierwszy toruński Dwór Artusa. Jest on jednak niekompletny. Twoim zadaniem jest dopasować do niego fragmenty znajdujące się obok. Który fragment nie jest częścią tego rysunku?

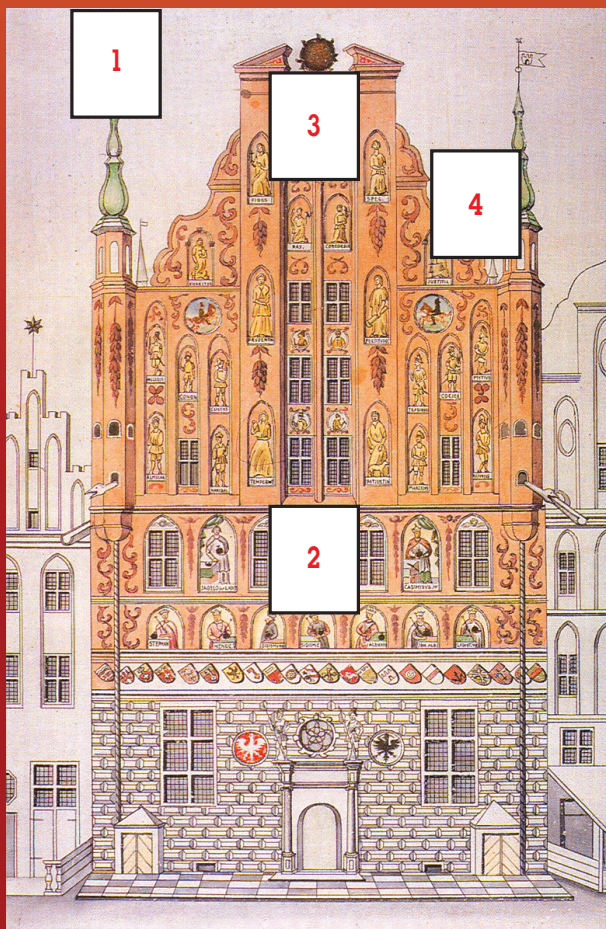

d



e



b



a



c

Pierwszy Dwór Artusa zbudowano dawno temu. Aby poznać datę jego powstania, wykonaj działania matematyczne zapisane na tarczach. Tarcze ułóż od największej do najmniejszej, a umieszczone w nich wyniki zapisz w ramce.

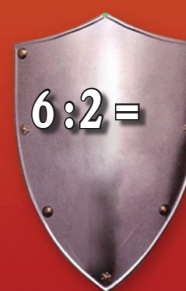

wynik:



to data powstania Dworu Artusa w Toruniu!

– Prędko! Widzę windę! – krzyknęła Natałka.
Rodzina weszła do środka i mama nacisnęła przycisk. Windą zakołysało.
– Mam pomysł – powiedział Artur – kiedy tylko winda znów się zatrzyma, to ja zostanę w środku i będę jej pilnował, a wy pójdziecie na zwiady.
Ledwie skończył to mówić, drzwi kabiny się rozsunęły i jakaś tajemnicza moc z wielką siłą wypchnęła ich na zewnątrz. Kiedy się odwrócili, windy już nie było.
– A niech to kalosz dziadka, winda nam się psoci – Natałka zaklęła najokropniej jak potrafiła, lecz nikt tego nawet nie zauważył. Zdumieni patrzyli na scenę, która ukazała się ich oczom. W wielkiej sali roito się od rycerzy ubranych w białe płaszcze z czarnymi krzyżami. Pośrodku, na dużym stole, leżał jakiś dokument, do którego przytwierdzone były woskowe pieczęcie.
– Skądś to znam... – zamyślił się tata.
– Ja też – krzyknął Artur – To chyba kibice Unibaxu Toruń, naszej drużyny żużlowej. Pewnie zaraz rozpocznie się mecz.
– Nie, Arturku, to nie żużel. Moim zdaniem oni podpisują II pokój toruński – ważny traktat, który zakończył wojnę Polski z Krzyżakami – mama przypomniała sobie lekcje historii.
– O, spójrzcie, ten, który trzyma pióro w ręce, to zapewne Wielki Mistrz Zakonu Krzyżackiego.
– W takim razie mamy rok... 1466 – powiedział powoli tata.
– Niemożliwe...
– A tam, na tronie, w czerwonym płaszczu, to musi być król Kazimierz Jagiellończyk – mama była coraz bardziej zafascynowana. – To właśnie wtedy Krzyżacy oddali Polakom wiele miast, w tym nasz ukochany Toruń.
Dzieci nie do końca słuchały dyskusji rodziców, zaaferowane gwarem i niezwykłością wydarzenia. W pewnym momencie

na zapatrzoną w królewski miecz Natalkę wpadł chłopiec w pasiastych rajtuzach. Dziewczynka przesunęła się w bok i zniknęła w tłumie...

– Gdzie jest Natałka? – tata z niepokojem zaczął wytyczać wzrok.
– Musimy ją znaleźć!

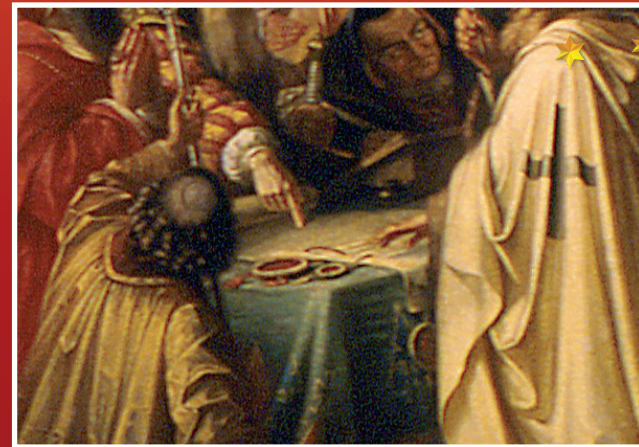

**Malarz uwiecznił na obrazie moment podpisania
II pokoju toruńskiego.
Gdzieś w tym tłumie zgubiła się Natałka.
Pomóż rodzinie ją znaleźć. Dopiero, gdy ją odnajdziesz
cała rodzina będzie mogła poszukać windy.**



- Udało się! – tata odetchnął z ulgą.
- Córeczko, pilnuj się nas, nie możesz przecież zostać sama w XV wieku – mama mocno przytuliła Natalię, głaszcząc ją po jasnej główce.
- Teraz trzeba znaleźć windę – Artur starał się zachować zimną krew. – Chodźcie, tu są jakieś schody – zawołał.



Aby rodzina mogła odnaleźć windę, wykonaj następujące zadanie: obok widzisz dwa malowidła przedstawiające mieszczan i rycerzy wchodzących do Dworu Artusa. Znajdź 10 różnic między obrazkami.



– Tam jest – tata znów popisał się spostrzegawczością. Przy ścianie, na której zawieszona była ozdobna tkanina, stała winda. Wszyscy weszli do środka. Mama wcisnęła przycisk. Tak jak poprzednio, windą zakoleysało i zatrzęsło. Otworzyły się drzwi. Otaczała ich podejrzana pustka, panował półmrok. Z zewnątrz dochodziły osobliwe odgłosy, więc z zaciekawieniem podeszli do okna. Ich oczom ukazał się straszliwy widok: ogniste kule leciały w kierunku Ratusza, który płonął! Wokół budynku, krzycząc wniebogłosy, biegali z wiadrami przerażeni mieszkańcy, starając się gasić rozszalały pożar.

– Tatusiu, czy to smoki? – Natałka ze strachem chwyciła tatę

za rękę. – Gorzej... to wojna... – tata nie zdołał ukryć przerażenia.

– Czytałem ostatnio o oblężeniu Torunia przez Szwedów. To było w 1703 roku. I wiecie co? Wtedy Toruń ucierpiał najbardziej w całej swojej historii. Spłonął ratusz, kamienice, zniszczony został również... – tata przełknął ślinę – Dwór Artusa.

– No to teraz mamy prawdziwe kłopoty – mama z niepokojem patrzyła na drżące od pocisków szyby.

– Natychmiast schodzimy na dół – zdecydował tata. – Chyba musimy stąd po prostu uciec.

Zbiegli po schodach, ale windy nigdzie nie było widać.





Odważny Poszukiwaczu Przygód! Przed Tobą trudne zadanie. Na rysunku widzisz bombardowanie Torunia przez wojska szwedzkie.



Znajdź na dużym obrazku przedstawione poniżej elementy. ▶

Zaznacz, jeśli znajdziesz...



7 armat



5 kul



4 beczki



1 kościół
św. Jakuba



1 ratusz





– Jest! – zawołał Artur, który pierwszy zauważył wehikuł przenoszący w czasie.

Nie było na co czekać, budynki wokół rynku płonęły, życie wszystkich było w niebezpieczeństwie. Pędem wskoczyli do kabiny i tata natychmiast wcisnął przycisk. Jak zwykle windą zakołysało, ale tym razem zaczęła się także obracać. Po krótkiej chwili drzwi rozsunęły się po raz kolejny „wypluwając” ze swego wnętrza rodzinę.

– Teraz jest chyba spokojniej – westchnął Artur. – Ciekawe, który to rok?

– Mamo, czy jesteśmy już w końcu na balu? – zapytała zmartwiona Natalia.

– Raczej nie, córeczko – odpowiedziała mama.

Wszystko wyglądało inaczej niż poprzednio. Sala przypominała teatr. Była w niej scena i widownia, na której stały obite ozdobnym materiałem krzesła. Niestety, nie było w niej żywego ducha.

– Tato, gdzie... w jakich czasach jesteśmy? – zapytał Artur.

– Hmm, nie mam pojęcia. Wyjdźmy na zewnątrz, może tam znajdziemy kogoś, kto będzie nam umiał powiedzieć, który jest teraz rok – tata koniecznie chciał zrozumieć, o co w tym wszystkim chodzi.

Przy drzwiach wyjściowych stał elegancko ubrany mężczyzna.

– Pójdę z nim porozmawiać – odważnie zaproponował Artur.

Podczas gdy Artur próbował się czegoś dowiedzieć, Natalia z mamą i tatą stanęli przed budynkiem. W niczym nie przypominał on dzisiejszego Dworu Artusa. Był mniejszy i wyglądał bardzo skromnie. Nad wejściem widniał napis w języku niemieckim.

– „Dla handlu, sztuki i życia towarzyskiego” – przetłumaczył tata.

– Już wiem – mama znów coś sobie przypomniała – przecież w XIX wieku w Dworze Artusa mieścił się teatr, a w tej wielkiej sali mogło zasiadać nawet 500 osób.

– Tak, to prawda! – wtrącił się Artur, który właśnie skończył rozmawiać z eleganckim mężczyzną. – Ten bardzo miły pan jest od-

źwiernym. Mówił, że dziś w teatrze wielkie wydarzenie – seans, podczas którego będą wywoływane duchy.

– Idziemy! – zarządziła Natalka. – Ja chcę żeby wywołał ducha Frani...

– Kochanie, przecież to tylko twoja stara lalka, którą musieliśmy wyrzucić, bo zepsuła jej się głowa – mama, mając w pamięci jak mocno dziewczynka przeżywała rozstanie z Franią, nie chciała wracać do tego tematu.

– Co z tego... Pójdziemy i koniec! – stanowczo odparła dziewczynka.

– I tak trudno będzie się tam dostać – Artur wskazał na grupkę ludzi, którzy zaczęli się tłoczyć przed wejściem. – Oni wszyscy mają bilety, a my nie. Jeśli nie uda nam się dostać do środka, nie znajdziemy windy i zostaniemy tu już na zawsze.

– Jakie bilety, o czym ty mówisz? Przecież ja mam tylko współczesne pieniądze, no i jeszcze kartę do bankomatu – odpowiedział tata.

– Bankomatu to my tu raczej nie znajdziemy – mama popatrzyła na tatę z politowaniem. – No to klops, znowu mamy kłopoty – dodała.

Stanęli bezradni przed wejściem do Dworu Artusa.

Odszukaj naklejki przedstawiające bilety i „włóż” je w rękę taty.





Nie minęło pięć minut, kiedy tata ze zdziwieniem stwierdził, że trzyma w ręku bilety.

– Co się tutaj dzieje, skąd one się wzięły? – wymamrotał.

– Nieważne – mama była coraz bardziej zdenerwowana. – To pewnie znowu jakieś czary. Chodźmy do środka, nie ma na co czekać.

Razem z innymi eleganckimi mężczyznami oraz kobietami ubranymi w suknie wieczorowe weszli do teatru i usiedli na widowni. Zgasły światła, a na scenę wszedł mężczyzna we wspaniałym fraku i w cylindrze na głowie.

– Szanowne Panie, Wielmożni Panowie. Za chwilę będziecie świadkami doświadczeń niezwykłych i krew w żyłach mrozących.

Ja, profesor Becker, przedstawię Państwu najnowsze eksperymenty magii salonowej. Słynne fenomeny, jakich Toruń jeszcze nie widział. Nie tylko wywołam duchy, ale także pokażę Państwu Szafę Przemian, która potrafi sprawić, że w jednej chwili zniknie 6 osób... Taka to magia magnetyzmu!

– Tatusiu, jak on dziwnie mówi, ja nic nie rozumiem. Już nie chcę, żeby wywołał ducha Frani – wyszeptwała nieco zawiedziona Natalka.

– Lepiej stąd chodźmy...

– No dobrze, dobrze – niechętnie zgodziła się mama, którą żywo zainteresowały słowa eleganckiego profesora. Rodzina po cichu wyszła z sali. Rozglądali się uważnie w nadziei, że winda znowu się pojawi.





▼ Poszukiwaczu Przygód, te naklejki są potrzebne do rozwiązania zadań...

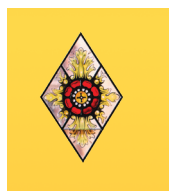
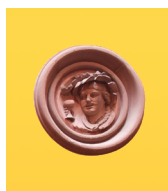
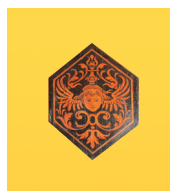



... a te są specjalnie dla Ciebie, wykorzystaj je w dowolny sposób.

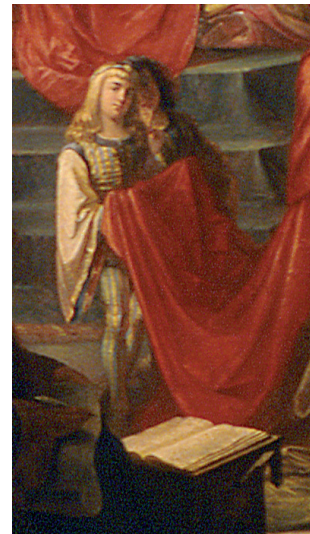

DZIENNIK TORUŃSKI
NOWOŚCI







**DWÓR
ARTUSA**
CENTRUM KULTURY



Rodzina znowu potrzebuje Twojej pomocy! Dowiedz się, w którym roku powstał kolejny Dwór Artusa i kto był jego budowniczym. Rozwiąż zadania, a poznasz odpowiedzi.

Spójrz na klucz do szyfru. Wykonaj działania matematyczne. Gdy wpiszesz wyniki, dowiesz się w którym roku ukończono budowę drugiego Dworu Artusa.

Zadanie uzupełnij naklejkami.

				
1	2	3	4	5

$$\text{4} - \text{3} = \square$$

$$\text{3} + \text{5} = \square$$

$$\text{2} \times \text{1} = \square$$

$$\text{5} + \text{4} = \square$$

WYNIK

Nazwisko budowniczego poznasz wykreślając z diagramu wszystkie litery, które nie są prawidłowo położone. Litery, które pozostaną utworzą rozwiązanie. Wpisz je w ramkę.



Blank space for the answer.

– Chodźcie tu szybko – zawołała Natałka, która skręciła w jakiś korytarz. – Winda jest tam!
 Wbiegli do windy i tym razem Artur nacisnął przycisk.
 – Musi się udać – wyszeptał z nadzieją.
 Winda zakołysała się dziwnie, po czym znów drzwi się otworzyły i jakaś tajemna siła wypchnęła ich na zewnątrz, a winda – jak to miała w zwyczaju – rozplynęła się w powietrzu...
 – Znowu – Artur nie mógł ukryć rozczarowania. Nikt go jednak nie słuchał, bowiem przed ich oczami pojawiła się sala balowa i tańczący ludzie w maskach. Na parapecie leżała gazeta.



– To rok 1891, spójrzcie – powiedział Artur, pokazując rodzicom gazetę.
 – Teraz jesteśmy we właściwej sali, tylko przeszło 100 lat za wcześnie – tata rozłożył ręce. – Rozejrzyjmy się trochę, dobrze?
 – Ależ tutaj pięknie, jakie wspaniałe dekoracje – powiedziała z podziwem mama. Natalia przyglądała się wszystkiemu uważnie.
 – Spójrzcie, tam ktoś stoi – wskazała ręką mężczyznę trzymającego dokumenty. Gdy ich zauważył, zaczął coś wołać po niemiecku.
 – Pyta się, kim jesteśmy i gdzie są nasze zaproszenia – przetłumaczył tata. – Nie wdawajmy się w dyskusję, bo znów mogą być kłopoty. Gdzie ta winda?...





Teatr miejski w Toruniu.
 W niedzielę 4 i poniedziałek 5 października
Pierwsze wielkie muzyczne-fantazyjne
Solréc Mysteriens
 z koncertem chórowym i symfonicznym pod dyktando W. Manzyera i W. Wilhelma Fuchsa
Prof. BECKER.
 Dyrygentem koncertu będą: 1. i 2. w. orkiestra symfoniczna torunskiej opery i muzyki i Mały Teatr, 3. w. orkiestra kameralna i 4. w. orkiestra. 2. i 3. godz. 19.00. Wstęp wolny. Występy: Przemysław Czech, Rafał Przeworski. Program: 1. koncert 7. i 8. w. orkiestra - 19.00. 2. koncert 7. i 8. w. orkiestra - 19.00. 3. koncert 7. i 8. w. orkiestra - 19.00. 4. koncert 7. i 8. w. orkiestra - 19.00. 5. koncert 7. i 8. w. orkiestra - 19.00. 6. koncert 7. i 8. w. orkiestra - 19.00. 7. koncert 7. i 8. w. orkiestra - 19.00. 8. koncert 7. i 8. w. orkiestra - 19.00. 9. koncert 7. i 8. w. orkiestra - 19.00. 10. koncert 7. i 8. w. orkiestra - 19.00. 11. koncert 7. i 8. w. orkiestra - 19.00. 12. koncert 7. i 8. w. orkiestra - 19.00. 13. koncert 7. i 8. w. orkiestra - 19.00. 14. koncert 7. i 8. w. orkiestra - 19.00. 15. koncert 7. i 8. w. orkiestra - 19.00. 16. koncert 7. i 8. w. orkiestra - 19.00. 17. koncert 7. i 8. w. orkiestra - 19.00. 18. koncert 7. i 8. w. orkiestra - 19.00. 19. koncert 7. i 8. w. orkiestra - 19.00. 20. koncert 7. i 8. w. orkiestra - 19.00. 21. koncert 7. i 8. w. orkiestra - 19.00. 22. koncert 7. i 8. w. orkiestra - 19.00. 23. koncert 7. i 8. w. orkiestra - 19.00. 24. koncert 7. i 8. w. orkiestra - 19.00. 25. koncert 7. i 8. w. orkiestra - 19.00. 26. koncert 7. i 8. w. orkiestra - 19.00. 27. koncert 7. i 8. w. orkiestra - 19.00. 28. koncert 7. i 8. w. orkiestra - 19.00. 29. koncert 7. i 8. w. orkiestra - 19.00. 30. koncert 7. i 8. w. orkiestra - 19.00. 31. koncert 7. i 8. w. orkiestra - 19.00. 32. koncert 7. i 8. w. orkiestra - 19.00. 33. koncert 7. i 8. w. orkiestra - 19.00. 34. koncert 7. i 8. w. orkiestra - 19.00. 35. koncert 7. i 8. w. orkiestra - 19.00. 36. koncert 7. i 8. w. orkiestra - 19.00. 37. koncert 7. i 8. w. orkiestra - 19.00. 38. koncert 7. i 8. w. orkiestra - 19.00. 39. koncert 7. i 8. w. orkiestra - 19.00. 40. koncert 7. i 8. w. orkiestra - 19.00. 41. koncert 7. i 8. w. orkiestra - 19.00. 42. koncert 7. i 8. w. orkiestra - 19.00. 43. koncert 7. i 8. w. orkiestra - 19.00. 44. koncert 7. i 8. w. orkiestra - 19.00. 45. koncert 7. i 8. w. orkiestra - 19.00. 46. koncert 7. i 8. w. orkiestra - 19.00. 47. koncert 7. i 8. w. orkiestra - 19.00. 48. koncert 7. i 8. w. orkiestra - 19.00. 49. koncert 7. i 8. w. orkiestra - 19.00. 50. koncert 7. i 8. w. orkiestra - 19.00. 51. koncert 7. i 8. w. orkiestra - 19.00. 52. koncert 7. i 8. w. orkiestra - 19.00. 53. koncert 7. i 8. w. orkiestra - 19.00. 54. koncert 7. i 8. w. orkiestra - 19.00. 55. koncert 7. i 8. w. orkiestra - 19.00. 56. koncert 7. i 8. w. orkiestra - 19.00. 57. koncert 7. i 8. w. orkiestra - 19.00. 58. koncert 7. i 8. w. orkiestra - 19.00. 59. koncert 7. i 8. w. orkiestra - 19.00. 60. koncert 7. i 8. w. orkiestra - 19.00. 61. koncert 7. i 8. w. orkiestra - 19.00. 62. koncert 7. i 8. w. orkiestra - 19.00. 63. koncert 7. i 8. w. orkiestra - 19.00. 64. koncert 7. i 8. w. orkiestra - 19.00. 65. koncert 7. i 8. w. orkiestra - 19.00. 66. koncert 7. i 8. w. orkiestra - 19.00. 67. koncert 7. i 8. w. orkiestra - 19.00. 68. koncert 7. i 8. w. orkiestra - 19.00. 69. koncert 7. i 8. w. orkiestra - 19.00. 70. koncert 7. i 8. w. orkiestra - 19.00. 71. koncert 7. i 8. w. orkiestra - 19.00. 72. koncert 7. i 8. w. orkiestra - 19.00. 73. koncert 7. i 8. w. orkiestra - 19.00. 74. koncert 7. i 8. w. orkiestra - 19.00. 75. koncert 7. i 8. w. orkiestra - 19.00. 76. koncert 7. i 8. w. orkiestra - 19.00. 77. koncert 7. i 8. w. orkiestra - 19.00. 78. koncert 7. i 8. w. orkiestra - 19.00. 79. koncert 7. i 8. w. orkiestra - 19.00. 80. koncert 7. i 8. w. orkiestra - 19.00. 81. koncert 7. i 8. w. orkiestra - 19.00. 82. koncert 7. i 8. w. orkiestra - 19.00. 83. koncert 7. i 8. w. orkiestra - 19.00. 84. koncert 7. i 8. w. orkiestra - 19.00. 85. koncert 7. i 8. w. orkiestra - 19.00. 86. koncert 7. i 8. w. orkiestra - 19.00. 87. koncert 7. i 8. w. orkiestra - 19.00. 88. koncert 7. i 8. w. orkiestra - 19.00. 89. koncert 7. i 8. w. orkiestra - 19.00. 90. koncert 7. i 8. w. orkiestra - 19.00. 91. koncert 7. i 8. w. orkiestra - 19.00. 92. koncert 7. i 8. w. orkiestra - 19.00. 93. koncert 7. i 8. w. orkiestra - 19.00. 94. koncert 7. i 8. w. orkiestra - 19.00. 95. koncert 7. i 8. w. orkiestra - 19.00. 96. koncert 7. i 8. w. orkiestra - 19.00. 97. koncert 7. i 8. w. orkiestra - 19.00. 98. koncert 7. i 8. w. orkiestra - 19.00. 99. koncert 7. i 8. w. orkiestra - 19.00. 100. koncert 7. i 8. w. orkiestra - 19.00. 101. koncert 7. i 8. w. orkiestra - 19.00. 102. koncert 7. i 8. w. orkiestra - 19.00. 103. koncert 7. i 8. w. orkiestra - 19.00. 104. koncert 7. i 8. w. orkiestra - 19.00. 105. koncert 7. i 8. w. orkiestra - 19.00. 106. koncert 7. i 8. w. orkiestra - 19.00. 107. koncert 7. i 8. w. orkiestra - 19.00. 108. koncert 7. i 8. w. orkiestra - 19.00. 109. koncert 7. i 8. w. orkiestra - 19.00. 110. koncert 7. i 8. w. orkiestra - 19.00. 111. koncert 7. i 8. w. orkiestra - 19.00. 112. koncert 7. i 8. w. orkiestra - 19.00. 113. koncert 7. i 8. w. orkiestra - 19.00. 114. koncert 7. i 8. w. orkiestra - 19.00. 115. koncert 7. i 8. w. orkiestra - 19.00. 116. koncert 7. i 8. w. orkiestra - 19.00. 117. koncert 7. i 8. w. orkiestra - 19.00. 118. koncert 7. i 8. w. orkiestra - 19.00. 119. koncert 7. i 8. w. orkiestra - 19.00. 120. koncert 7. i 8. w. orkiestra - 19.00. 121. koncert 7. i 8. w. orkiestra - 19.00. 122. koncert 7. i 8. w. orkiestra - 19.00. 123. koncert 7. i 8. w. orkiestra - 19.00. 124. koncert 7. i 8. w. orkiestra - 19.00. 125. koncert 7. i 8. w. orkiestra - 19.00. 126. koncert 7. i 8. w. orkiestra - 19.00. 127. koncert 7. i 8. w. orkiestra - 19.00. 128. koncert 7. i 8. w. orkiestra - 19.00. 129. koncert 7. i 8. w. orkiestra - 19.00. 130. koncert 7. i 8. w. orkiestra - 19.00. 131. koncert 7. i 8. w. orkiestra - 19.00. 132. koncert 7. i 8. w. orkiestra - 19.00. 133. koncert 7. i 8. w. orkiestra - 19.00. 134. koncert 7. i 8. w. orkiestra - 19.00. 135. koncert 7. i 8. w. orkiestra - 19.00. 136. koncert 7. i 8. w. orkiestra - 19.00. 137. koncert 7. i 8. w. orkiestra - 19.00. 138. koncert 7. i 8. w. orkiestra - 19.00. 139. koncert 7. i 8. w. orkiestra - 19.00. 140. koncert 7. i 8. w. orkiestra - 19.00. 141. koncert 7. i 8. w. orkiestra - 19.00. 142. koncert 7. i 8. w. orkiestra - 19.00. 143. koncert 7. i 8. w. orkiestra - 19.00. 144. koncert 7. i 8. w. orkiestra - 19.00. 145. koncert 7. i 8. w. orkiestra - 19.00. 146. koncert 7. i 8. w. orkiestra - 19.00. 147. koncert 7. i 8. w. orkiestra - 19.00. 148. koncert 7. i 8. w. orkiestra - 19.00. 149. koncert 7. i 8. w. orkiestra - 19.00. 150. koncert 7. i 8. w. orkiestra - 19.00. 151. koncert 7. i 8. w. orkiestra - 19.00. 152. koncert 7. i 8. w. orkiestra - 19.00. 153. koncert 7. i 8. w. orkiestra - 19.00. 154. koncert 7. i 8. w. orkiestra - 19.00. 155. koncert 7. i 8. w. orkiestra - 19.00. 156. koncert 7. i 8. w. orkiestra - 19.00. 157. koncert 7. i 8. w. orkiestra - 19.00. 158. koncert 7. i 8. w. orkiestra - 19.00. 159. koncert 7. i 8. w. orkiestra - 19.00. 160. koncert 7. i 8. w. orkiestra - 19.00. 161. koncert 7. i 8. w. orkiestra - 19.00. 162. koncert 7. i 8. w. orkiestra - 19.00. 163. koncert 7. i 8. w. orkiestra - 19.00. 164. koncert 7. i 8. w. orkiestra - 19.00. 165. koncert 7. i 8. w. orkiestra - 19.00. 166. koncert 7. i 8. w. orkiestra - 19.00. 167. koncert 7. i 8. w. orkiestra - 19.00. 168. koncert 7. i 8. w. orkiestra - 19.00. 169. koncert 7. i 8. w. orkiestra - 19.00. 170. koncert 7. i 8. w. orkiestra - 19.00. 171. koncert 7. i 8. w. orkiestra - 19.00. 172. koncert 7. i 8. w. orkiestra - 19.00. 173. koncert 7. i 8. w. orkiestra - 19.00. 174. koncert 7. i 8. w. orkiestra - 19.00. 175. koncert 7. i 8. w. orkiestra - 19.00. 176. koncert 7. i 8. w. orkiestra - 19.00. 177. koncert 7. i 8. w. orkiestra - 19.00. 178. koncert 7. i 8. w. orkiestra - 19.00. 179. koncert 7. i 8. w. orkiestra - 19.00. 180. koncert 7. i 8. w. orkiestra - 19.00. 181. koncert 7. i 8. w. orkiestra - 19.00. 182. koncert 7. i 8. w. orkiestra - 19.00. 183. koncert 7. i 8. w. orkiestra - 19.00. 184. koncert 7. i 8. w. orkiestra - 19.00. 185. koncert 7. i 8. w. orkiestra - 19.00. 186. koncert 7. i 8. w. orkiestra - 19.00. 187. koncert 7. i 8. w. orkiestra - 19.00. 188. koncert 7. i 8. w. orkiestra - 19.00. 189. koncert 7. i 8. w. orkiestra - 19.00. 190. koncert 7. i 8. w. orkiestra - 19.00. 191. koncert 7. i 8. w. orkiestra - 19.00. 192. koncert 7. i 8. w. orkiestra - 19.00. 193. koncert 7. i 8. w. orkiestra - 19.00. 194. koncert 7. i 8. w. orkiestra - 19.00. 195. koncert 7. i 8. w. orkiestra - 19.00. 196. koncert 7. i 8. w. orkiestra - 19.00. 197. koncert 7. i 8. w. orkiestra - 19.00. 198. koncert 7. i 8. w. orkiestra - 19.00. 199. koncert 7. i 8. w. orkiestra - 19.00. 200. koncert 7. i 8. w. orkiestra - 19.00.

W środę 7 lutego r. b.
 w Toruniu na sali Artusowej
BAL
 na cel dobroczynny,
 w którym udział wzięli gospodarze i goście z Torunia.
 Poczta: bilety kaucyjnie 5 zł.
 Biletów wejścia nabyć można u pana **L. BUŁAKOWSKIEGO**.
 Odbiarych zaproszeń nie wraca się.
 Antoni Kalkstein z Bielska August Mielczkowski z Łowicza
 Roman Komierowski z Bielska August Mielczkowski z Łowicza
 Ludwik Donimirski z Łowicza

Gdzie spędzić wieczór Sylwestrowy?
 Zapraszamy
w Dworze Artusa
 w salach restauracyjnych na parterze.
 Koncert w wykonaniu zespołu instrumentalnego i wokalistów.
 Dobre jedzenie, atrakcyjne ceny, wszystko to
 NIE zabraknie u nas!
 Prezentujemy dla gości i niegości
 Na wieczór ten przygotowaliśmy także atrakcyjne menu Torunian
 gospodarstwa Sólca Białocerkwi.
 UWAGA! Proszę uważnie przeczytać ogłoszenie. UWAGA!



**Ale sala,
 jasny gwint!**

Dzielny Poszukiwaczu Przygód!

Tym razem musisz odgadnąć kim był i jak nazywał się mężczyzna, którego rodzina spotkała w Sali Wielkiej.

Przeczytaj co trzecią literę zapisaną wokół Okrągłego Stołu.
Zacznij od czerwonej literki i kieruj się w prawo. ▼

Korzystając z dekodera dowiedz się jak brzmi jego imię i nazwisko. ▼



Rozwiązanie:

◀ & Γ Ε Ω Π
Φ Θ ϑ § Γ \$

Tu wpisz rozkodowaną wiadomość:

DEKODER ▼

A	Ψ
B	Δ
C	Φ
D	Γ
E	Λ
F	Π
G	Σ
H	Θ
I	§
J	δ
K	α
L	Ω
M	ϑ
N	ε
O	Ε
P	+
R	◀
S	#
T	\$
U	&
W	>
X	£
Y	⊕
Z	÷

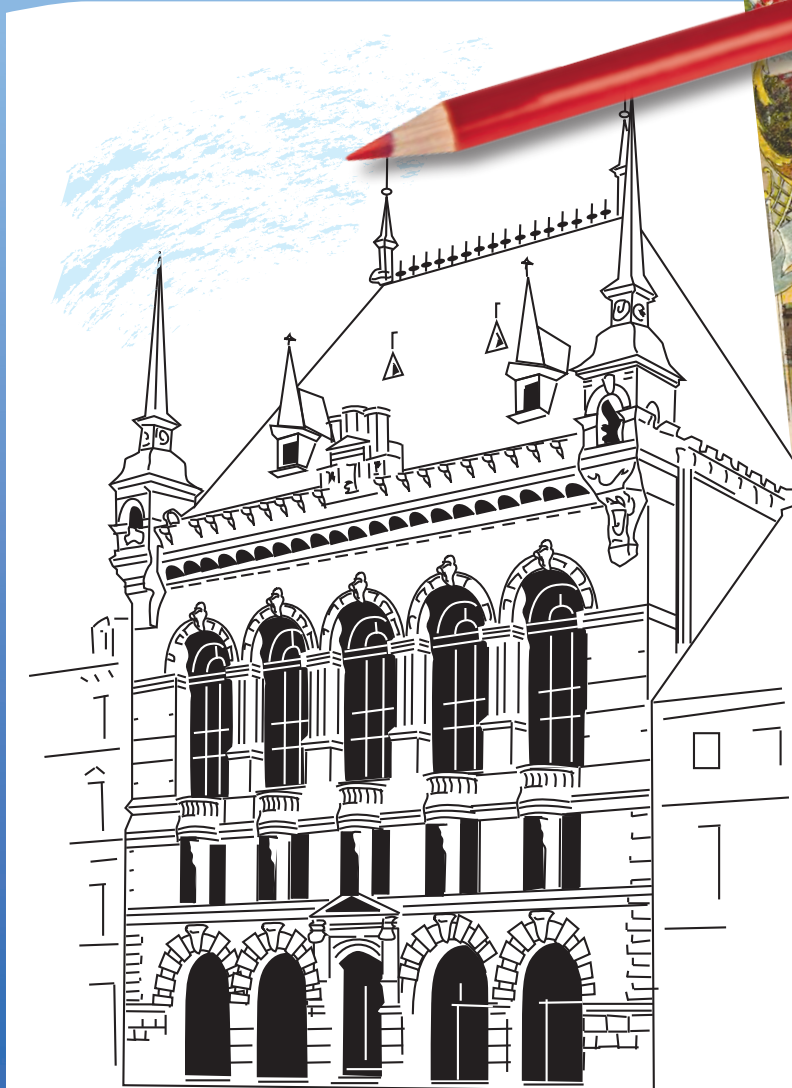

◀ Znajdź również naklejkę przedstawiającą obecny, wybudowany w 1891 r. Dwór Artusa i pokoloruj rysunek według wzoru.

Medina



Winda pojawiła się znienacka. Wsiadając do środka, poczuli że są już zmęczeni. Tata bez przekonania nacisnął przycisk. Winda, jak zwykle, zaczęła się kołysać. Tym razem, kiedy drzwi się otworzyły, ich oczom ukazał się ciemny korytarz, po którym nerwowo spacerowali skromnie ubrani ludzie. Wielu w rękach trzymało papiery i notatki.

– Mamusiu, oni wyglądają jak nasz dziadziuś, gdy był młody. Pamiętam z tych starych fotografii, które pokazywałaś mi w albumie – dumnie oznajmiła Natałka.

– Już wiem – tata klepnął się w czoło – To musi być tuż po drugiej wojnie światowej. Wtedy w Dworze Artusa znajdował się Uniwersytet Mikołaja Kopernika. Ci wszyscy nerwowo krążący ludzie to studenci... – Nie zdążył skończyć opowieści, gdyż podszedł do niego mężczyzna ubrany w za dużą marynarkę. Przez ramię miał przewieszoną szarą torbę, z której wystawał opasy notatnik.

– Przepraszam Pana bardzo, czy mógłby mi Pan pożyczyć pióro? Niestety, moje się zepsuło i robi jakieś straszne kleksy – nieznajomy grzecznie zwrócił się do taty.

Tata zaczął przeszukiwać kieszenie, aż w końcu wyjął swój ulubiony żelowy długopis.

– To Pan chyba z zagranicy przywiózł – mężczyzna zaczął ze zdziwieniem oglądać plastikowy przedmiot.

– Nie, kupiłem tu w kiosku... na Placu Teatralnym... Znaczą się nie tu, tylko na Placu Teatralnym w... w...

– W Berlinie – mama wyratowała męża z opresji, przypominając sobie, że w tych czasach długopisy żelowe nie mogły jeszcze istnieć.

– Właśnie, w Berlinie – powtórzył ze spokojem tata.

– Szczęściarz z Pana. Też chciałbym tam kiedyś pojechać, choć pewnie czułbym się jak barbarzyńca w ogrodzie... – westchnął nieznajomy – Dziękuję. Obiecuję, że jak tylko skończę pisać,

zaraz Panu oddam.

– Nie trzeba, może Pan zachować. Do widzenia – tata uściśnął rękę mężczyźnie, który lekko kulejąc zniknął w ciemności korytarza.

– Tatusiu, co to za dziwny pan? – Natałka nie do końca zrozumiała o czym rozmawiali dorośli.

– Wiesz, ja dopiero teraz go rozpoznałem. To słynny poeta, Zbigniew Herbert. Zaraz po wojnie studiował w Toruniu. Tutaj napisał swój pierwszy tomik wierszy. A to ci heca! Teraz będę się chwalił, że pisał moim długopisem!

Cała rodzina zaczęła się śmiać.





Odkrywco! Przed Tobą ostatnie zadania:
 Pomóż Zbigniewowi Herbertowi znaleźć jak najkrótszą drogę do Dworu Artusa.
 Pamiętaj, że po drodze musi on odwiedzić jeszcze kilka miejsc. Labirynt uzupełnij naklejkami.

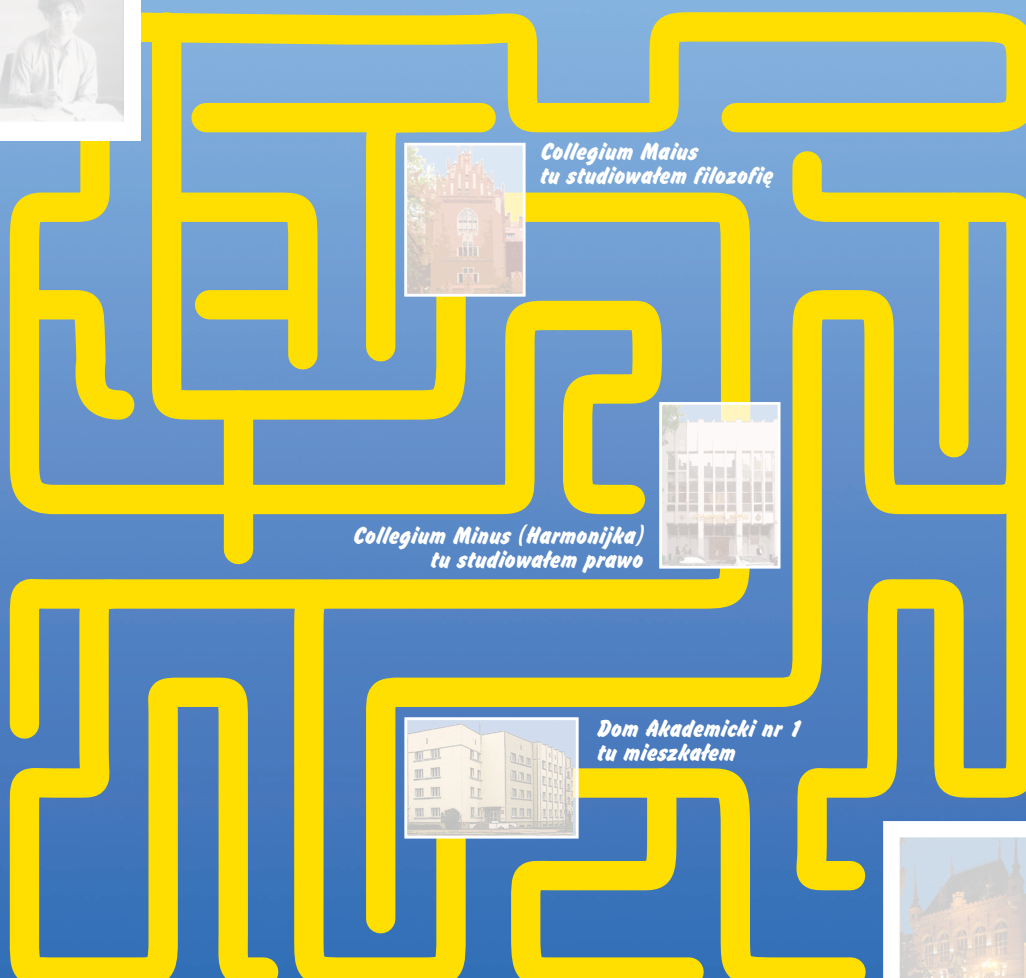

*Collegium Maius
tu studiowałem filozofię*



*Collegium Minus (Harmonijka)
tu studiowałem prawo*



*Dom Akademicki nr 1
tu mieszkałem*



Zbigniewowi Herbertowi zepsuło się pióro.
 Pomóż mu ukończyć wiersz wpisując
 brakujące litery. Następnie wpisz je w ramkę.

Hasło, które powstanie utworzy tytuł pierwsze-
 go tomiku wierszy napisanego podczas pobytu
 tu poety w Toruniu. ▼

**Mia...to s...oi nad wodą
 gładką jak pamięć lust...a
 odbija się w wodzie od d...a**

**i leci na gwiazdę ...ysoką
 gdz...e pożar pachnie odległe
 jak kart... Iliady**

... .. U ... A Ś A T Ł ...

Chodzili zmęczeni po korytarzach, gdy nieoczekiwanie pojawiła się winda.

– Szybko! Wsiadajmy, teraz już na pewno trafimy do terazniejszości – zapewniła wszystkich mama i uśmiechnęła się łagodnie.

– O nie, to już siódmy raz, chyba nigdy się stąd nie wydostaniemy – Artur wciąż miał wątpliwości.

Ale tym razem winda zachowała się jakoś inaczej. Nie trzęsała, nie wirowała, a lampki nie migały. Wszystko było całkiem zwyczajne. Gdy z niej wysiedli, dookoła nich zaroilo się od małych czarodziejów i czarodziejek.

– Znowu się nie udało – jęknął tata.

– Spokojnie, kochanie – powiedziała mama. – Jesteśmy we właściwym miejscu. Spójrz na nasze dzieci.

– No tak, Harry Potter! – tata aż krzyknął z radości.

– Hogwart, Hogwart, Hogwart! – powtarzała zachwycona Natalka.

– Hurrra, hurra! Będę czarować! – wołał Artur, podskakując wesoło.

– Chyba już dosyć czarów na dzisiaj – odezwał się tata. Wszyscy wybuchnęli szczerym śmiechem, który rozniósł się po korytarzach Dworu Artusa.

Gdzieś w oddali Artur zobaczył postać w stroju czarodzieja Merlina. Przetarł oczy, ale gdy spojrzał ponownie, mężczyzny już nie było.

– Chyba już wiem, kto zaczarował windę – pomyślał.





START

1311 rok
w Toruniu powstaje
Bractwo św. Jerzego

W 700 lat dookoła Dworu Artusa

Drogi Poszukiwaczu Przygód! Razem z zagubioną w czasie rodziną
spróbuj wrócić do roku 2011.



ZASADY GRY:

Przygotuj kostkę i pionki. Do gry zaprosz dwóch lub więcej graczy. Grę rozpoczyna osoba, która wyrzuci największą liczbę oczek. Postępuj zgodnie ze wskazówkami czarodzieja Merlina. Wygrywa ten, kto pierwszy dotrze do 2011 roku. Powodzenia!

WSKAZÓWKI MERLINA:

3. Pomagasz budować Dwór Artusa. W nagrodę przesuwasz się na pole nr 7.
8. Płyniesz z toruńskimi kupcami do Krakowa – cofasz się o 3 pola.
13. Właśnie skończyła się wojna trzynastoletnia z Zakonem Krzyżackim. Razem z toruńskimi mieszczanami świętujesz przyłączenie Torunia do Polski. Masz prawo do dodatkowego rzutu kostką.
17. W piwnicach Dworu Artusa mieści się pierwsza toruńska drukarnia. Pomagasz drukarzowi złożyć książkę. W nagrodę przesuwasz się na pole nr 22.



- 21.** Trwa oblężenie Torunia przez wojska szwedzkie. Uciekając przed ostrzałem wracasz na start.
- 24.** Zapatrzony na rozbiórkę Dworu Artusa tracisz jedną kolejkę.
- 28.** Spotkałeś budowniczego nowego Dworu Artusa. Nie wiesz, w którą stronę się udać. Pan Heckert wskazuje Ci drogę. Idziesz na pole nr 34.
- 31.** W Dworze Artusa otwarto Teatr Miejski. Wybierasz się na przedstawienie, więc musisz włożyć elegancki strój. Zajmuje Ci to jedną kolejkę.
- 35.** Udało Ci się porozmawiać z architektem Rudolfem Schmidtem, który zaprojektował obecny Dwór Artusa. Dzięki jego wskazówkom przesuwasz się na pole nr 37.
- 38.** Spotkałeś w Dworze Artusa poetę Zbigniewa Herberta. Pomagasz mu odnaleźć pióro. Zajmuje Ci to dwie kolejki.
- 41.** W Dworze Artusa mieści się studencki klub Od Nowa. Słuchasz koncertu zespołu Republika. Trwa to jedną kolejkę.
- 44.** Bierzesz udział w spotkaniu autorskim z Czesławem Miłoszem, laureatem nagrody Nobla. Udało Ci się zdobyć autograf poety. Masz dodatkowy rzut kostką.
- 46.** Jesteś w Centrum Kultury Dwór Artusa. Za chwilę rozpocznie się „Noc z Harrym Potterem”. Zapomniałeś o czarodziejskiej różdżce. Cofasz się o trzy pola.



Dzielny Odkrywco sekretów toruńskiego Dworu Artusa!
Zrób swój własny, czarodziejski kapelusz. Przyda Ci się na bal i do magicznych zabaw.

Poproś kogoś dorosłego o pomoc w zrobieniu kapelusza.

Potrzebne będą:
2 duże kawałki sztywnego kolorowego papieru, cyrkiel, ołówek, nożyczki, taśma klejąca

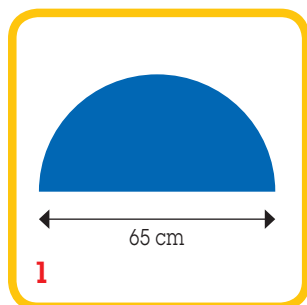

Przy użyciu cyrkiela narysuj duże półkole na jednym z kawałków papieru (około 65 cm szerokie). Wytnij je.



Złóż papier w kształt stożka tak, by pasował na Twoją głowę i sklej go taśmą klejącą.

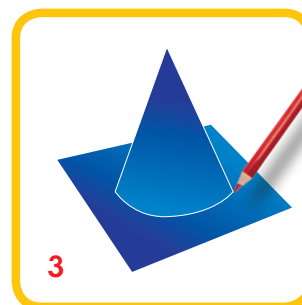

Połóż stożek na drugim kawałku papieru i odrysuj jego kształt.

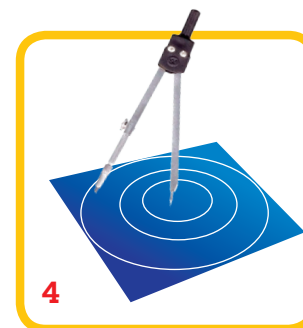

Przy użyciu cyrkiela narysuj większy okrąg wokół już istniejącego i jeszcze jeden mniejszy w środku – tak, jak jest to pokazane na obrazku.



Wytnij największy okrąg. Następnie wytnij najmniejszy, aby powstał otwór. Wykonaj małe nacięcia – tak, jak na rysunku.

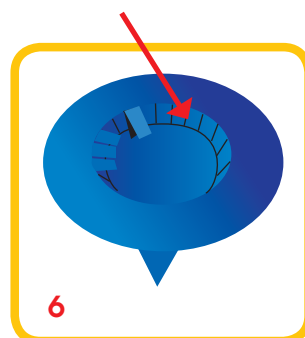

Odwróć stożek do góry nogami i przyklej wycięte „skrzydełka” rondo do wnętrza stożka używając taśmy klejącej.



Udekoruj swój kapelusz naklejkami lub wyciętymi z błyszczącego papieru gwiazdkami i księżycami.

DZIENNIK TORUŃSKI
NOWOŚCI

Popatrz, kapelusz ma taki sam kolor!



Brawo Dzielny Poszukiwaczu Przygód!
Odbyłeś niezwykłą podróż w czasie. Prawidłowo rozwiązałeś wszystkie zadania. Dzięki Tobie rodzina mogła powrócić do czasów dzisiejszych.

★ *Dyplom* ★
Uroczystie ogłaszam, że

(tutaj wpisz swoje imię)
jest bohaterem odkrywcą dziejów
Dworu Artusa w Toruniu.

Medla

(tu narysuj siebie i swoją rodzinę w czarodziejskich strojach)



ODPOWIEDZI DO ZADAŃ

STR. 3:



STR. 7:

1 - a, 2 - d, 3 - b, 4 - e



ten fragment nie jest częścią rysunku

1385

STR. 9:



STR. 10:

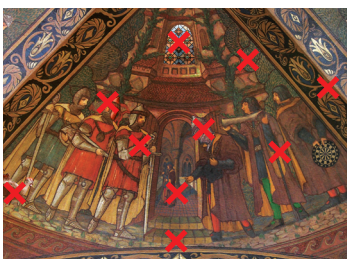

STR. 15:

1829

HECKERT

STR. 18:

ARCHITEKT

R U D O L F

S C H M I D T

STR. 21:

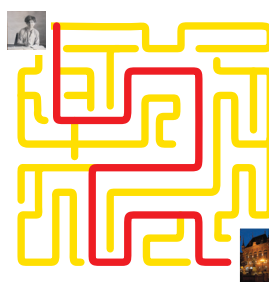

**Miasto stoi nad wodą
gładką jak pamięć lustra
odbija się w wodzie od dna**

**i leci na gwiazdę wysoką
gdzie pożar pachnie odległe
jak karta Iliady**

STRUNA ŚWIATŁA

SPIS ILUSTRACJI:

Okrągły Stół i rycerze Okrągłego Stołu, manuskrypt francuski, XV w.

Pierwszy Dwór Artusa, rycina wg J.F. Steinera, XVIII w.

Marian Jaroczyński, II pokój toruński, 1873 r.

Malowidła stropowe w sieni Dworu Artusa, pocz. XX w.

Ratusz Staromiejski w Toruniu zrujnowany pożarem w 1703 roku, rycina J.F. Steinera, XVIII w.

Bombardowanie Torunia przez wojska szwedzkie w 1703, rycina XVIII w.

Pocztówka, I połowa XIX w.

II Dwór Artusa w Toruniu, rysunek z 1842 r.

Wycinek z Gazety Toruńskiej, 13.12.1891 r.

Wycinek z Gazety Toruńskiej, 4.10.1868 r.

Wycinek ze Słowa Pomorskiego, 1.01.1927 r.

Pocztówka, I połowa XX w.

Książeczka przeznaczona jest dla dzieci w wieku od 6 do 10 lat.

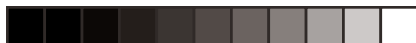

Tekst: Dorota Swobodzińska

Współpraca: Łukasz Wudarski, Paulina Liczmańska

Ilustracje i opracowanie graficzne: Małgorzata Wojnowska-Sobecka

Korekta: Barbara Czerny, Iwona Kalinowska, Bogumiła Przeperska

Zdjęcia:

A. Skowroński, Z. Smoliński, J. Smarz, Ł. Wudarski, A. Wysocki,
Archiwum MOT, Muzeum Narodowe w Poznaniu,
Licencja Creative Commons



Centrum Kultury Dwór Artusa
Dyrektor Marek Pijanowski
www.artus.torun.pl
sekretariat@artus.torun.pl

Toruń 2011

Wydanie pierwsze

ISBN: 978-83-933150-0-0

Partner medialny





Artur i Natalka wraz z rodzicami udają się na Noc z Harrym Potterem, niezwykły bal, który odbywa się w toruńskim Dworze Artusa. A przecież każdy stary budynek ma swoje sekrety, niezwykle tajemnice. O odkryciu większości z nich marzą nie tylko dzieci. Za sprawą potężnych czarów krótki spacer okaże się niebezpieczną i pełną przygód wędrówką w czasie przez 700 lat historii. Pomóż bohaterom wrócić do naszych czasów i zostań odkrywcą sekretów Dworu Artusa w Toruniu.



Kolorowe naklejki

Kolorowanki

Łamigłówki

Niezwykła gra

"W 700 lat dookoła Dworu Artusa"

Dobrej zabawy i do zobaczenia

w toruńskim Dworze Artusa!



Partner medialny

DZIENNIK TORUŃSKI
NOWOŚCI

